

温度トランスミッタ

Temperature Transmitters

概要

本器は、温度を電気信号に変換する温度センサ部と、この電気信号を増幅して出力する変換部から構成されています。

温度センサには白金測温抵抗体を使用しており測定する温度範囲により使い分けされます。

特長

小形・軽量であり、空調用等、室温、油温測定に用いる隔測形2線式の温度トランスミッタです。



製作仕様

測定流体：

気体、蒸気又は液体

使用環境：

通常の状態において、引火・爆発の原因となるような可燃性ガス、または液体の存在のない場所

形式：

パネル取付隔測形

温度センサ：

白金測温抵抗体

JIS C 1604 -1997 CLASS A

接液部材質 一般形 SUS304

シース形 SUS316L

温度レンジ：

0~50→300~500°C

-50~50→-20~100°C

電源：

24V DC 2線式

出力：

4~20mA DC

負荷抵抗：

500Ω以下

伝送方式：

2線式

使用温度範囲：

-10~60°C

精度：

±0.75%F.S.

電源電圧変動：

0.3%/10V

周囲温度変化：

±0.025%F.S./°C

電線取出口：

端子台

ケース材質：

SPCC

ケース構造：

屋内設置形

質量：

約150g (測温体除く)

外形寸法

本体：TH61-5□□

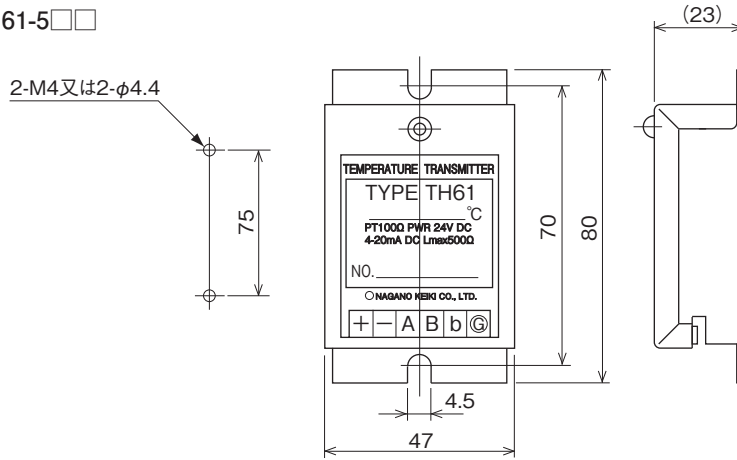

端子結線図

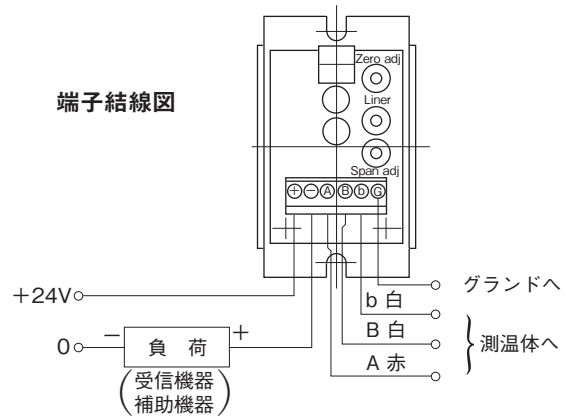

TH61-6□□用 測温抵抗体 (ネジ込み式)

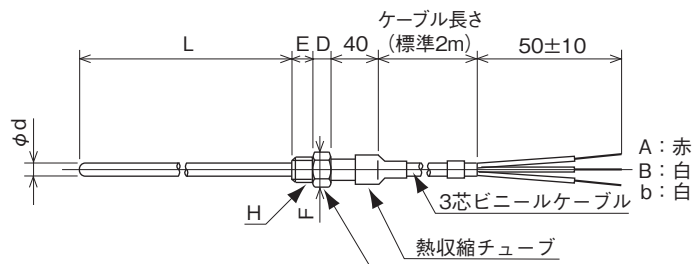

ネジサイズ(H)	D	E	六角ネジ(F)
R1/8	8	10	12×13.9
G1/8	8	9	14×16.2
R1/2	16	18	23×26.5
G1/2B	15	19	29×33.5

* その他のネジサイズの外形図は、別途お問い合わせください。

TH61-7□□用 測温抵抗体 (投げ込み式)

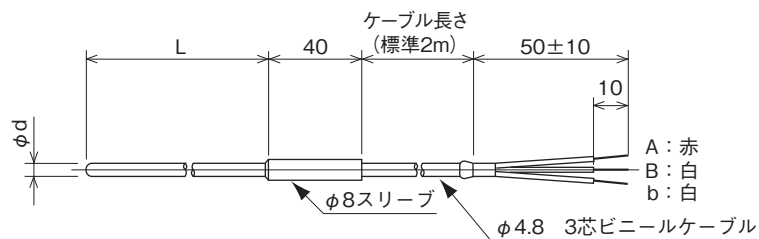

保護管 (サーモウェル)

Thermo-well for temperature transmitters

温度トランスミッタで、その测温対象に流れがある場合、又は圧力が高い場合には、一般の温度指示計を使用するときと同じように、温度センサ部に保護管(サーモウェル)を接続する必要があります。又、一般的用途においても、メンテナンスを容易にするために保護管を使用します。

保護管の具備すべき条件としては、

- 1) 測定しようとする温度、圧力(流れを含む)に十分耐えること。
- 2) 测温対象により、腐食、その他の化学反応を起こさないこと。
- 3) 気密性のあること。
- 4) 急激な温度変化を受けても破損しないこと。
- 5) 振動、衝撃など機械的な力に十分耐えること。
- 6) 保護管自身が温度センサにとって有害な気体を発生しないこと。
- 7) 感温部に温度変化を迅速に伝えること。

保護管は、その製造方法によって、溶接式とくり抜き式とがあり、溶接式を標準としています。又、保護管は、取付方式によって、ネジ式とフランジ式があります。

製作仕様

■保護管形状及び寸法

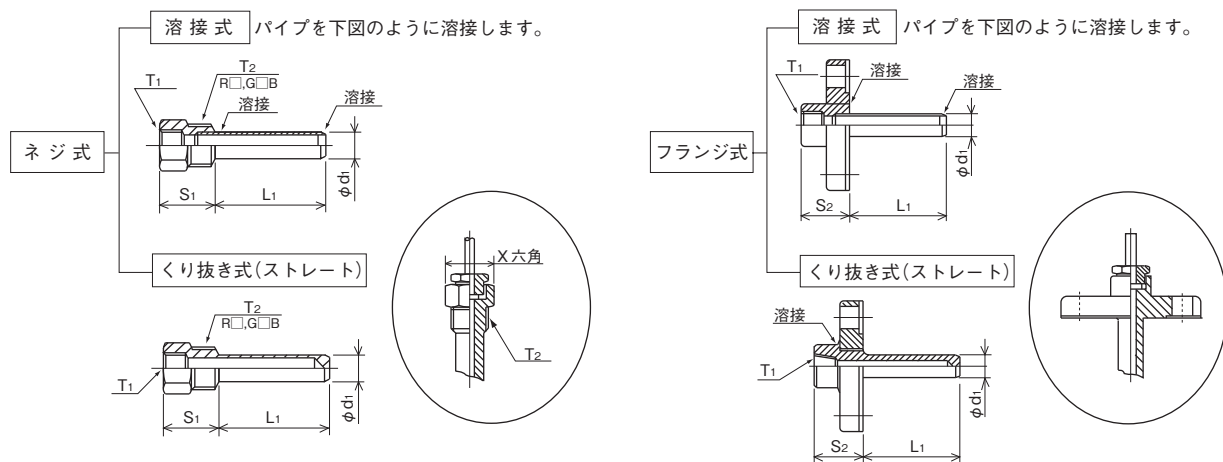

■接続部の形状及び寸法

ネジ式		
T1	S1	T2
Rc $\frac{1}{2}$	38	R $\frac{1}{2}$ 、R $\frac{3}{4}$
G $\frac{1}{2}$	35	G $\frac{1}{2}$ B、G $\frac{3}{4}$ B

フランジ式		
T1	S2	T2
G $\frac{1}{2}$	35	各種フランジ規格による

外径寸法 (ϕd_1)		
	センサ感温部(d)	保護管外径(d_1)
くり抜き式	$\phi 4.8$	$\phi 8$
	$\phi 6$	$\phi 10$
	$\phi 6.4$	$\phi 10$
	$\phi 8$	$\phi 12$
溶接式	$\phi 4.8$	$\phi 8$
	$\phi 6$	$\phi 10$
	$\phi 6.4$	$\phi 10$
	$\phi 8$	$\phi 12$

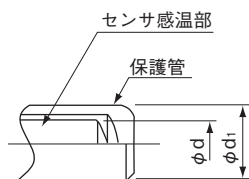

■保護管材質

保護管の材質としてSUS304、SUS316があり、SUS304を標準材質としています。

溶 接 式

形番構成

ご用命に際しては、形番及び各仕様をご指定ください。

モデルNo.

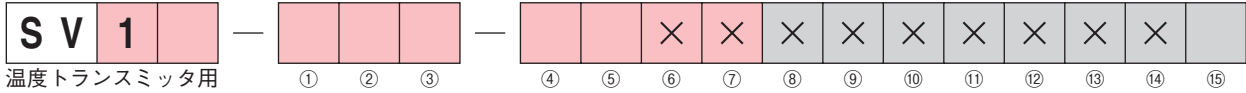

温度トランスミッタ用
溶接式保護管 (サーモウェル)

形番	選択仕様	付加仕様(オプション)
12	溶接タイプ ストレート	接続内ネジ: Rc1/2
14	溶接タイプ ストレート	接続内ネジ: G1/2

①② 接続部	R1/2		52	
	00	R1/2	JIS20K25A	FF
01	R3/4	JIS10K15A	RF	
03	G1/2B	JIS10K40A	RF	
04	G3/4B	JIS10K50A	RF	
05	JIS10K20A RF	JIS20K20A	RF	
06	JIS10K25A RF	JIS20K25A	RF	
20	JIS5K15A RF	JIS10K15A	FF	
40	JIS5K15A FF	JIS10K20A	FF	
51	JIS20K20A FF	JIS10K25A	FF	

③ 保護管 外径・内径	ウェル外径d1		ウェル内径	感温部外径	
	B	φ8	φ6	φ4.8	
C	φ10	φ6.5	φ6		パイプ材質SUS304のみ
E	φ10	φ6.8	φ6.4		パイプ材質SUS316のみ
G	φ12	φ8.5	φ8		
9	その他別途指示ください				

④ 材 質	1	SUS304
	2	SUS316

⑤ L寸法 (mm)	SUS304		SUS316	
	0	A	~ 100	
1	B	101~ 200		
2	C	201~ 300		
3	D	301~ 400		
4	E	401~ 500		

* 保護管長さは別途ご指定ください。



⑮ ドキュメント	0	ナシ
	1	アリ (ご希望のものを別途ご指示ください。) 提出図、ミルシート、強度計算書

※仕様項目がない場合は、Xをご指定ください。

くり抜き式

形番構成

ご用命に際しては、形番及び各仕様をご指定ください。

モデルNo.

S	V	4						×	×	×	×	×	×	×	×		
			①	②	③	④	⑤	⑥	⑦	⑧	⑨	⑩	⑪	⑫	⑬	⑭	⑮

温度トランスミッタ用
くり抜き式保護管 (サーモウェル)

形番	選択仕様	付加仕様 (オプション)
42	くり抜きタイプ ストレート	接続内ネジ: Rc1/2
44	くり抜きタイプ ストレート	接続内ネジ: G1/2

①② 接続部	00	R1/2	52	JIS20K25A FF
	01	R3/4	0F	JIS10K15A RF
	03	G1/2B	0G	JIS10K40A RF
	04	G3/4B	0H	JIS10K50A RF
	05	JIS10K20A RF	0J	JIS20K20A RF
	06	JIS10K25A RF	0K	JIS20K25A RF
	20	JIS5K15A RF	0L	JIS10K15A FF
	40	JIS5K15A FF	0M	JIS10K20A FF
	51	JIS20K20A FF	0N	JIS10K25A FF

③ 保護管 外径・内径		ウェル外径d1	ウェル内径	感温部外径
	B	φ8	φ5.5	φ4.8
	C	φ10	φ6.5	φ6
	D	φ12	φ6.5	φ6
	E	φ10	φ6.8	φ6.4
	F	φ12	φ6.8	φ6.4
	G	φ12	φ8.5	φ8
	9	その他別途指示ください		

④ 材 質	1	SUS304
	2	SUS316

⑤ L寸法 (mm) 10mmとび	SUS304	SUS316	
	0	A	50~100
	1	B	101~150
	2	C	151~200

*保護管長さは別途ご指定ください。 →

⑮ ドキュメント	0	ナシ
	1	アリ (ご希望のものを別途ご指示ください。) 提出図、ミルシート、強度計算書

※仕様項目がない場合は、Xをご指定ください。